

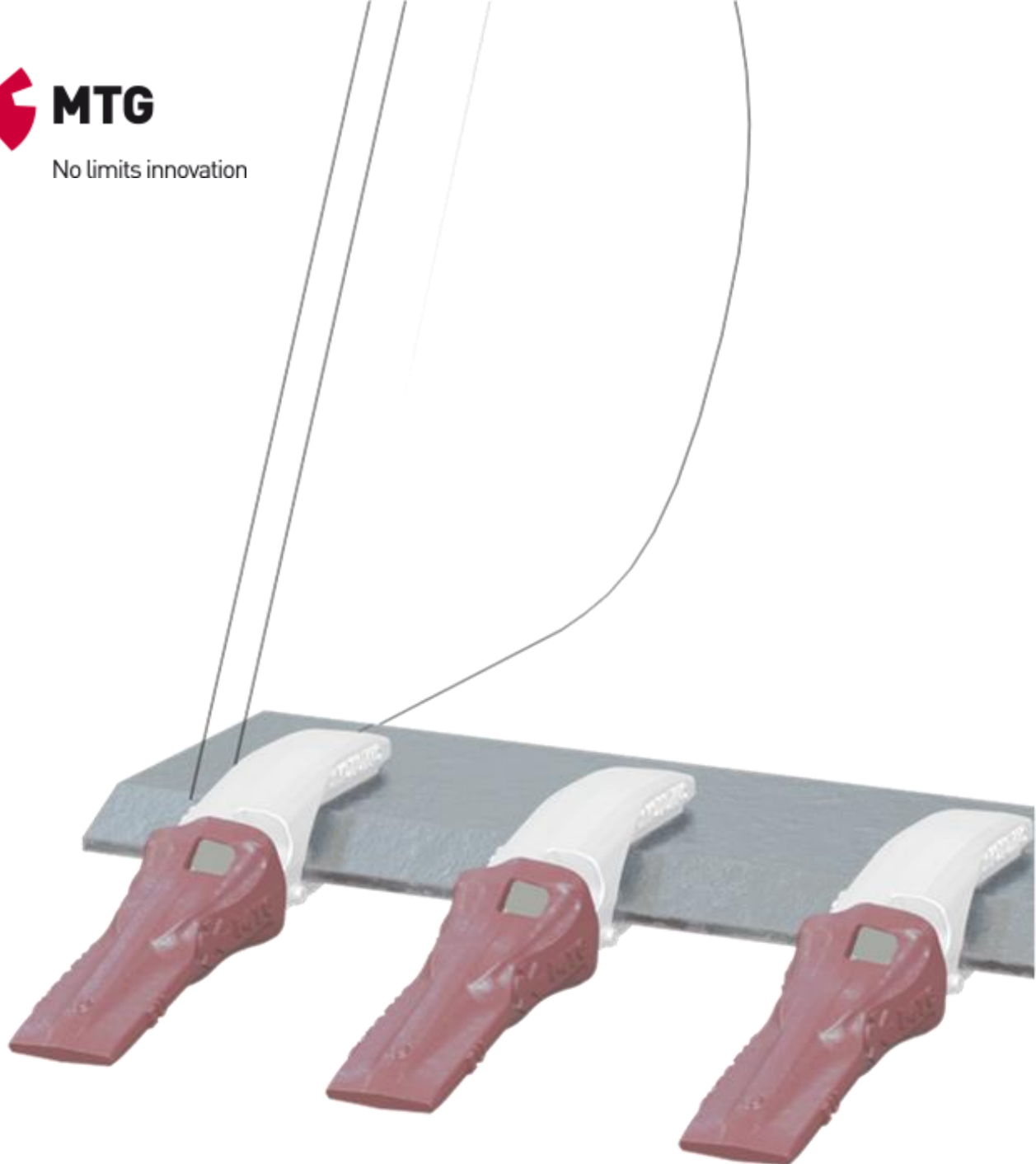

MTG

No limits innovation



INS.1.1.4

COMET Zahnsystem

Montage- und Demontageanleitung

HAFTUNGSAUSSCHLUSS

© MTG, alle Rechte vorbehalten

Die mit einem Sternchen gekennzeichneten Marken sind nicht Eigentum von METALOGENIA S.A., und dieses Unternehmen bezieht sich nur darauf, um den Bestimmungsort seiner Produkte zu identifizieren, ohne dass eine Beziehung zwischen METALOGENIA S.A. und den rechtmäßigen Eigentümern dieser Marken besteht.

Urheberrecht: Es ist allen Personen, die nicht Teil von MTG sind, strengstens untersagt, das in diesem Dokument enthaltene Material ganz oder teilweise zu verbreiten, es sei denn, sie sind dazu berechtigt.

Haftung: Lesen Sie bitte die entsprechenden Betriebsanweisungen auf der MTG-Website sorgfältig durch, um die korrekte Verwendung und Handhabung der MTG-Produkte ohne Risiko zu gewährleisten. MTG haftet nicht für Schäden, Verluste, Verletzungen oder Todesfälle, die sich aus unsachgemäßer Verwendung oder Nichtbeachtung der Bestimmungen dieses Leitfadens ergeben. Ebenso haftet MTG nicht für Schäden, die durch eine fehlerhafte Installation oder Handhabung seiner Produkte verursacht werden. MTG lehnt zudem jede Haftung für Empfehlungen im Zusammenhang mit der Verwendung oder Handhabung von MTG-Produkten ab, die in Dokumenten enthalten sind, die nicht ausdrücklich von MTG genehmigt wurden.

1. SICHERHEIT

Die in dieser Bedienungsanleitung beschriebenen Verfahren können als Richtlinien für den sicheren Betrieb unter vielen Bedingungen und zusätzlich zu den Sicherheitsstandards betrachtet werden, die in Ihrem Gebiet oder Ihrer Region aktuell und durchsetzbar sind.

Ihre Sicherheit und die Sicherheit Dritter sind das Ergebnis der praktischen Umsetzung Ihres Wissens über die korrekten Betriebsabläufe.

Vorsicht bei den in dieser Anleitung beschriebenen Arbeiten, eine sichere Arbeitsweise und das Tragen einer persönlichen Schutzausrüstung sind erforderlich, um Verletzungen zu minimieren oder zu vermeiden. Tragen Sie immer:



**SCHUTZ-
HELM**



**SCHUTZ-
BRILLE**



**GEHÖR-
SCHUTZ**



**SICHERHEITS-
SCHUHE
(STAHLKAPPE)**



**SCHUTZ-
HANDSCHUHE**

Tragen Sie zur Vermeidung von Augenverletzungen immer eine Schutzbrille oder eine Schutzmaske, wenn Sie Geräte, Hammer oder ähnliche Werkzeuge verwenden. Wenn Geräte unter Druck stehen oder wenn Objekte getroffen werden, können Splitter oder andere Teile herausgeschleudert werden. Stellen Sie sicher, dass niemand durch wegfallende Teile verletzt wird, bevor Sie Druck ausüben oder auf einem Objekt aufschlagen. Tragen Sie einen Augenschutz, der den Standards ANSI 787.1 und OSHA entspricht. Tragen Sie auch einen Gehörschutz und Schutzhandschuhe.

Beim Heben von schweren Gegenständen kann es zu schwerwiegenden oder tödlichen Verletzungen kommen. Überschreiten Sie NICHT die maximale Nennkapazität von Hebe- und Positioniergeräten: Halten Sie sich von dem Bereich unter einer hängenden Last fern.

Achten Sie darauf, dass die Kette nicht beschädigt wird und die Last immer ausgeglichen ist.



HEBEÖSE

2. MONTAGEVERFAHREN

2.1

Schieben Sie den Zahn auf die Adapternase.

HINWEIS: COMET ist ein symmetrisches Zahnsystem, das es ermöglicht, den Zahn zu drehen und auf zwei verschiedene Arten zu installieren.

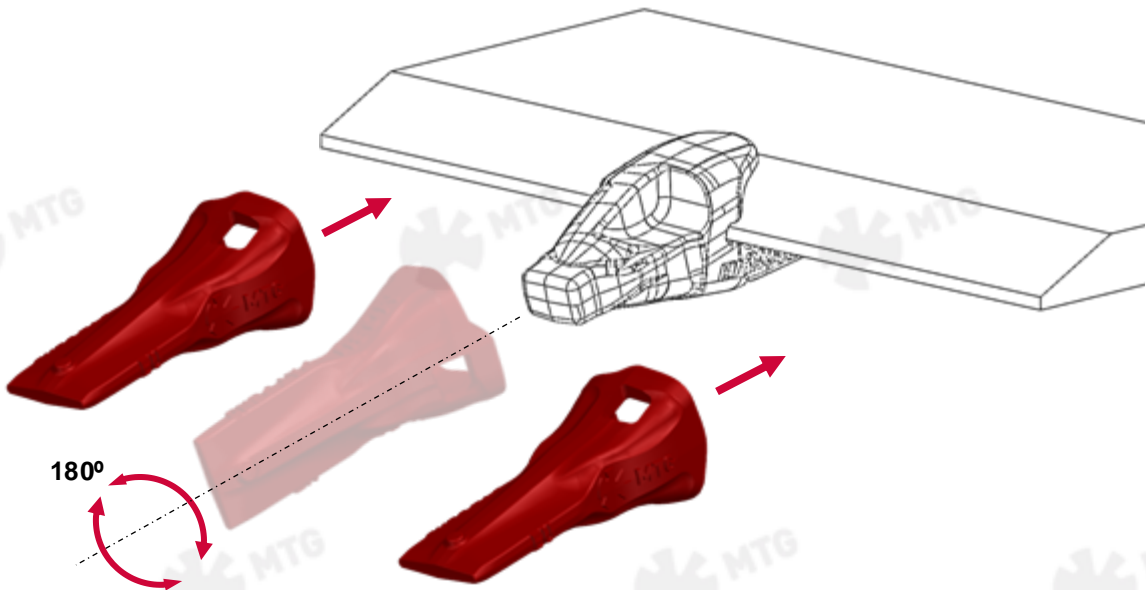

HINWEIS: Beachten Sie bei der Montage von COMET-Zähnen für Lader, dass bestimmte Lader-Zahnsdesigns, wie z.B. das „L-Zahnsdesign“, nicht symmetrisch und demnach auch nicht reversibel sind.

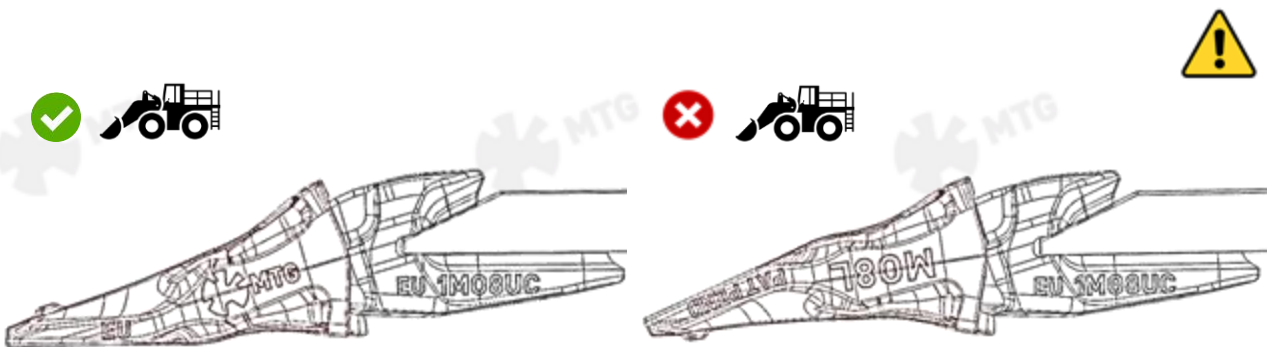

2.2

Setzen Sie die Sicherung wie abgebildet an. Das MTG-Logo muss beim Einführen der Sicherung oben zu sehen sein. Schieben Sie die Sicherung ein. Die Sicherungslasche komprimiert sich, bis sie sich in finaler Position wieder löst und die Sicherung in Ihrer Position hält.

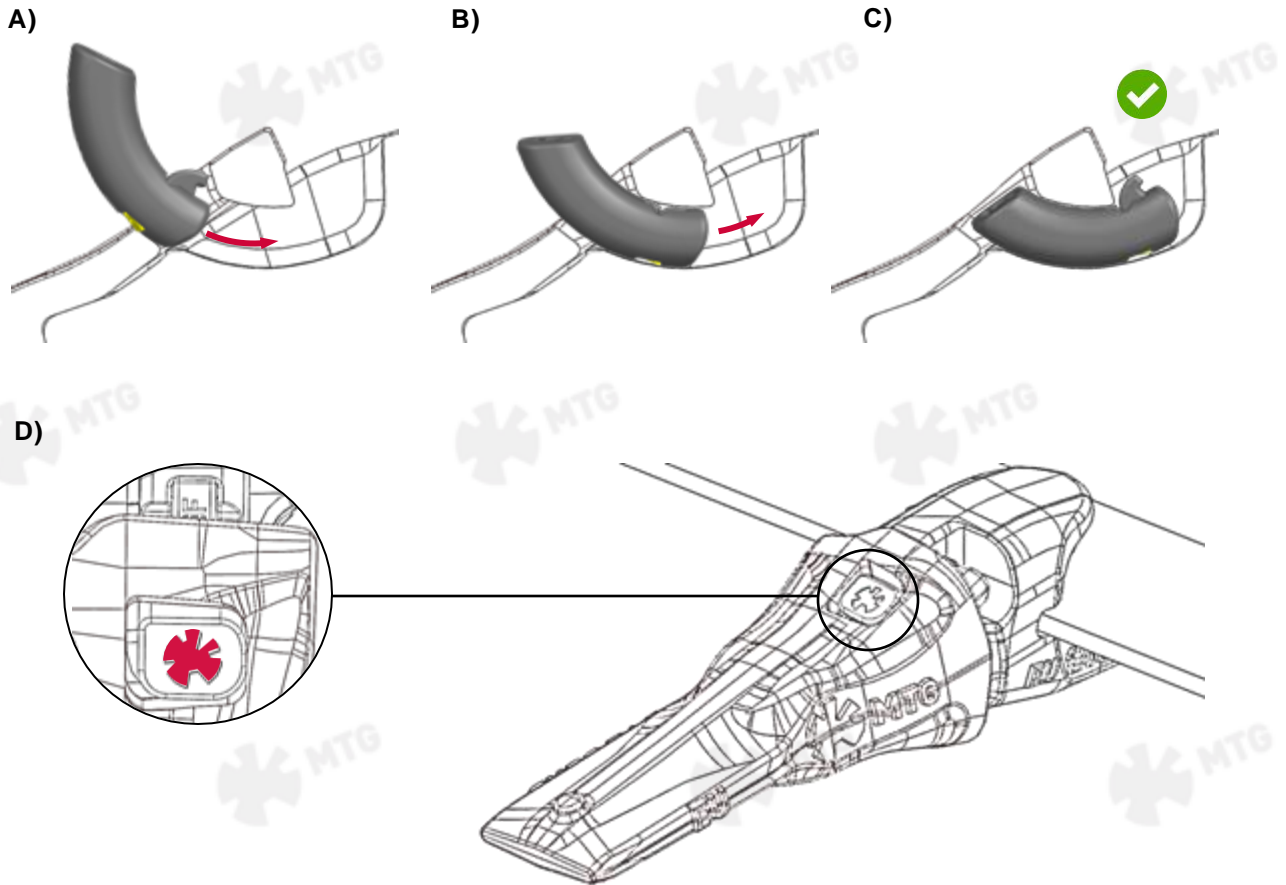

3. DEMONTAGEVERFAHREN

- 3.1** Die Sicherung muss bündig mit dem Zahngewälbe abschließen. Falls erforderlich, drücken Sie die Sicherung erst noch weiter hinein.

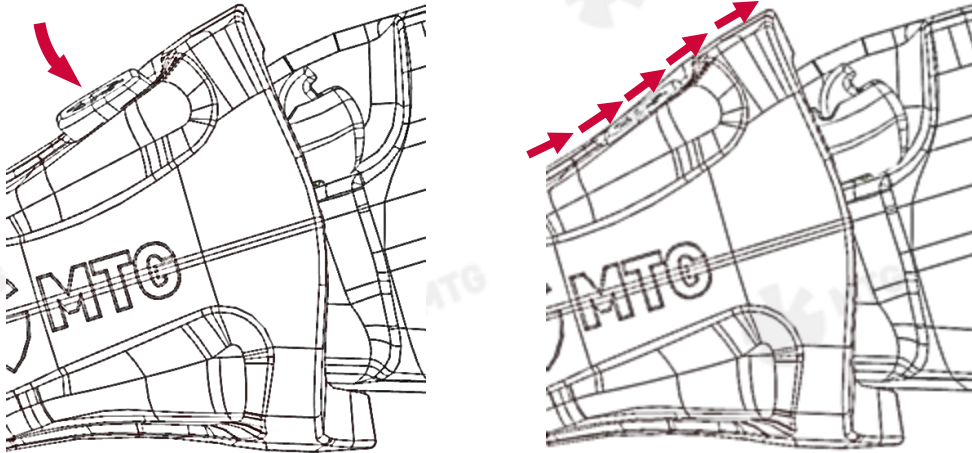

- 3.2** Drücken Sie die Sicherungslasche mit einem Schraubendreher o.Ä. in die Sicherung [A], bis diese vollständig in die Sicherung eingeklappt ist [B]. Schieben bzw. hebeln Sie dann die Sicherung heraus [C]. Entfernen Sie die Sicherung komplett aus dem Zahngewälbe [D].

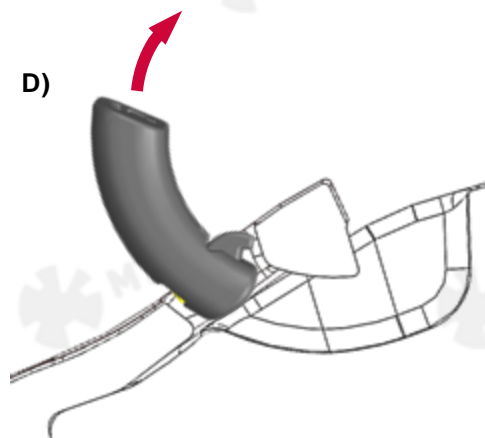
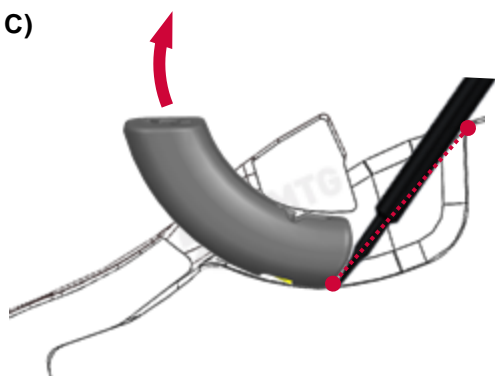
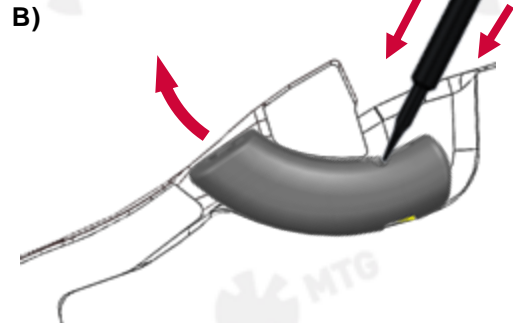
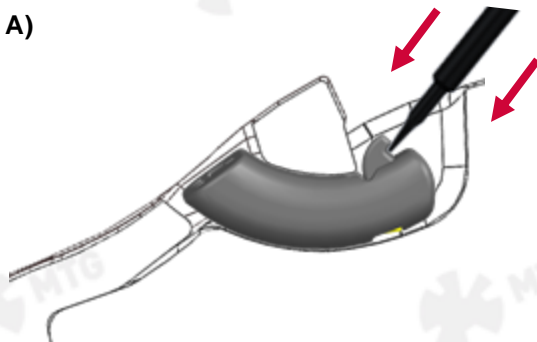



Bedienungsanleitung

Die aktuellen Schweißempfehlungen und Montage- /
Demontageanleitungen finden Sie online:

www.mtgcorp.com/manuals

Bitte kontaktieren Sie bei Fragen den Technischen Dienst:

technical.services@mtgcorp.com



MTG HAUPTSITZ

Carrer d'Àvila, 45
08005 Barcelona (Spanien)
(+34) 93 741 70 00
info@mtgcorp.com

MTG NORDAMERIKA

4740 Consulate Plaza Drive
Houston, TX 77032 (USA)
+1 (281) 872 1500
Info.na@mtgcorp.us

MTG AUSTRALIEN

16 – 18 Thorpe Close
Welshpool, WA, 6106 (AUS)
+61 8 6248 6513
Info.au@mtgcorp.com